

KWANTUM

NL Ophanginstructie vouwgordijn
Kettingbediening

F Mode de fixation: store bateau
Mécanisme à chaîne

NL Dit vindt u in de verpakking
- 1 vouwgordijn
- plafond-/wandsteunen
- schroeven

F Contenu du paquet
- 1 store bateau
- supports plafond/mur
- vis

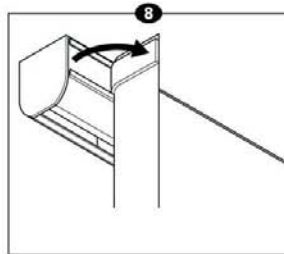
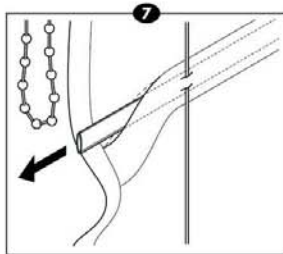
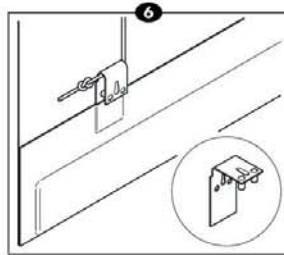
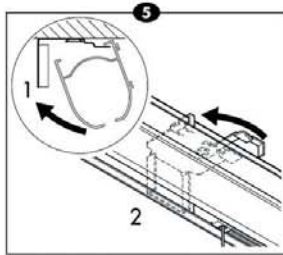
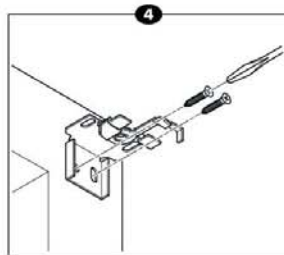
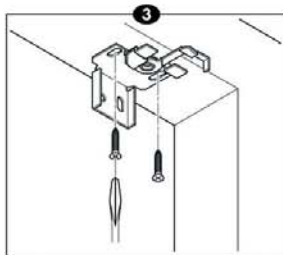
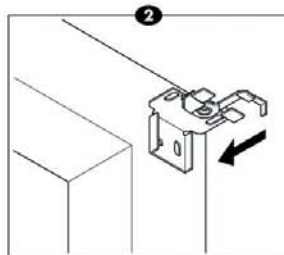
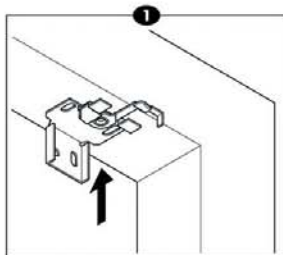
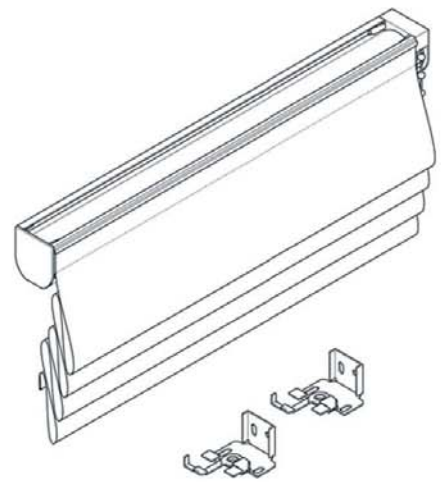

NL Montagemogelijkheden

- ▼ In het kozijn/tegen het plafond (1)
- ▼ Op het kozijn/op de muur (2)

Plaatsing

- ▼ Schroef de plafondsteunen in één rechte lijn vast. (3/4)
- ▼ De bovenbak dient met het gordijn aan de kamerzijde geplaatst te worden
- ▼ Haak de bovenbak met een kantelbeweging in de steunen (5.1) en draai de vergrendelaars tegen de klok in totdat deze vastklikken. (5.2)

Bediening

Het optrekken en neerlaten van het vouwgordijn geschiedt met het kettingmechanisme.

- ▼ Maak de lipjes van de plastic klemmetjes aan de onderzijde van het vouwgordijn los. (6)
- ▼ Haal eventueel de baleinen uit het vouwgordijn. (7)
- ▼ Haal het vouwgordijn aan de bovenkant los van de bovenbak (klitteband) en haal de optrekkoorden uit de optrekbanden van het gordijn. (8)

BELANGRIJK: niet aan de optrekkoorden trekken wanneer er geen spanning op staat (als de gordijnstof er af is). Dit leidt tot verstoring van het hijsmechanisme, dat vervolgens compleet gedemonteerd en opnieuw gemonteerd zal moeten worden.

- ▼ Na het wassen: haal de optrekkoorden weer door de optrekbanden van het gordijn en klem ze vast in de plastic klemmetjes aan de onderzijde van het gordijn.
- ▼ bevestig het gordijn op de klittebandstrip aan de bovenbak.

F Possibilités de montage

- ▼ Dans le châssis/au plafond (1)
- ▼ Sur le châssis/contre le mur (2)

Placement

- ▼ Vissez les supports de plafond en une ligne droite. (3/4)
- ▼ Le coffret supérieur doit être placé avec le store du côté de la chambre.
- ▼ Accrochez le coffret en un mouvement de bascule dans les supports (5.1) et tournez les dispositifs de verrouillage dans le sens contraire des aiguilles d'une montre jusqu'à ce qu'ils soient fixés. (5.2)

Commande

Pour lever et descendre le store bateau, on utilise le mécanisme à chaîne.

- ▼ Détachez les languettes des pinces en plastique dans le bas du store bateau. (6)
- ▼ Enlevez éventuellement les baleines du store bateau. (7)
- ▼ Détachez le haut du store bateau du coffret supérieur (bande Velcro) et enlevez les cordons de traction des bandes du store. (8)

IMPORTANT: ne pas tirer sur les cordons lorsqu'ils ne sont pas sous tension (lorsque le tissu du store a été retiré). Ceci perturbe le mécanisme de levage qui devra ensuite être entièrement démonté puis remonté.

- ▼ Après le nettoyage: réinsérez les cordons de traction dans les bandes du store et fixez-les avec les pinces en plastique dans le bas du store.
- ▼ Fixez le store sur la bande Velcro du coffret supérieur !