

# Aan de slag... met **KWANTUM**



**Voor je begint:** bekijk de tips op pagina 3.

## Jaloezie inmeten

Ophangen **boven** raamkozijnen (op de dag)

Het opmeten van je ramen is niet moeilijk, maar moet wel secuur gebeuren, zodat je maatwerkproduct straks perfect past. Als je zelf inmeet neem je de verantwoordelijkheid voor de doorgegeven maten. Eenmaal besteld maatwerk volgens die maten, kan niet meer worden geretourneerd. Vandaar dat juist en secuur meten van groot belang is.

**Let op:** Ben je nog aan het bouwen of verbouwen, wacht dan met het meten tot de totale afwerking, zoals bijvoorbeeld stucwerk, rond je kozijn klaar is. Lig er nog geen vloer? Houd dan bij het meten rekening met de nog te plaatsen vloer en de eventuele ondervloer.

### Dit heb je nodig...



Hulp nodig bij het inmeten of monteren? Zie pagina 2. Wij helpen je graag een handje!

*Zo, we kunnen aan de slag!  
Pak je metalen rolmaat, een potlood en papier.*

### Stap 1a Het meten van de breedte

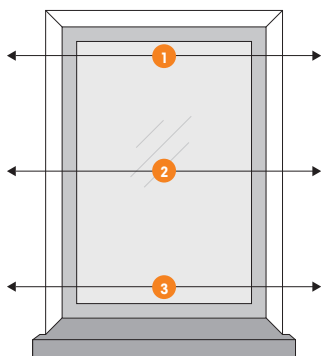

Als je je raamdecoratie boven het kozijn hangt, kun je zelf de breedte bepalen. Meet op drie plaatsen inclusief de gewenste overlap van het raamkozijn. Muren of kozijnen zijn namelijk niet altijd helemaal recht. Meet ook altijd twee keer om vergissingen te voorkomen. Noteer de gemeten breedtes.

1.	cm
2.	cm
3.	cm

### Stap 1b Bepalen van de bestelbreedte

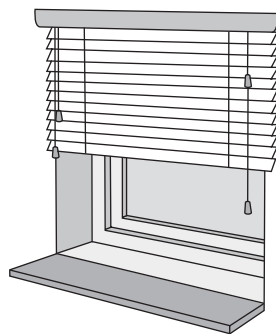

Noteer als bestelbreedte de breedst gemeten maat in centimeters uit de vorige stap.

**Breedst gemeten maat:**

#### \* Bij Houten Jaloezieën

Kies je voor houten jaloezieën, dan komt hier een koof die 35 mm breder is dan de bestelbreedte van de jaloezie.

# Aan de slag... met **KWANTUM**



## Stap 2a Het meten van de hoogte

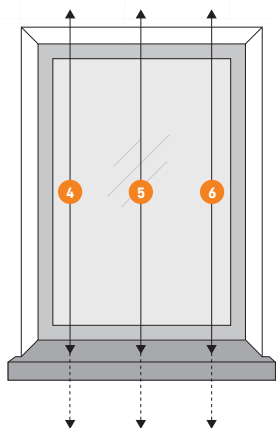

Meet nu de hoogte op drie plaatsen. Meet vanaf minimaal 10 cm boven het kozijn, zodat je genoeg ruimte hebt voor het systeem. Houd ook rekening met de zogenaamde pakkethoogte (zie pagina 3). Dit is de hoogte van de jaloezie wanneer deze helemaal omhoog getrokken is.

4.	cm
5.	cm
6.	cm

## Stap 2b Bepalen van de bestelhoogte

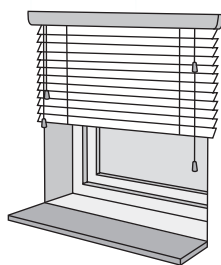

Noteer als bestelhoogte de kortst gemeten maat in centimeters uit de vorige stap en trek hier 1 cm van af als je raamdecoratie wilt tot aan de vensterbank en trek er 1.5 cm van af als je raamdecoratie wilt tot aan de vloer.

Kortst gemeten hoogtemaat:		Bestelhoogte:
Tot vensterbank	- 1 cm =	
Tot vloer	- 1.5 cm =	

## Stap 3 De lengte van het optrekkoord

Om de fabrikant de lengte van het optrekkoord te kunnen laten bepalen waarmee je de jaloezie bedient, meet je vanaf de bovenkant waar de jaloezie komt te hangen tot aan de vloer. Dit doe je ook wanneer je kiest voor een jaloezie tot aan jouw vensterbank. Deze maat noteer je als ophanghoogte.

\_\_\_\_\_ cm

Het optrekkoord moet in verband met kindveiligheid namelijk minimaal 150 centimeter boven de vloer hangen en daardoor moet de minimale ophanghoogte minstens 185 cm zijn.

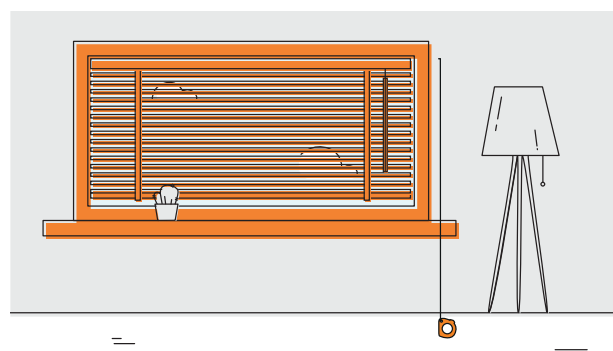

## Stap 4 Bestel in de winkel of online

Je hebt nu alle maten die je nodig hebt om jouw op maat gemaakte raambekleding te bestellen. Ga hiervoor met de genoteerde maten én bestelmaten naar de winkel of bestel eenvoudig op [kwantum.nl](http://kwantum.nl). Wil je graag advies, je product bekijken of zelfs nog uitzoeken, kom dan met de maten naar de winkel. Weet je al exact wat je wilt bestellen, dan kun je ook gemakkelijk bestellen op [Kwantum.nl](http://Kwantum.nl).

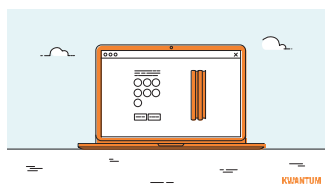
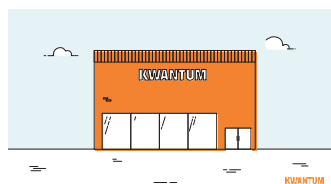

- ✓ advies
- ✓ product bekijken of uitzoeken
- ✓ bestellen

- ✓ 24/7 open
- ✓ bestel direct

## Inmeten & monteren



*Wij regelen het voor je!*

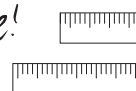

Vind je het inmeten toch een lastige klus, ben je niet helemaal zeker van de gemeten maten of kies je gewoon liever voor gemak? Onze eigen montageservice helpt je er graag bij. Zij kunnen trouwens ook je raambekleding ophangen of monteren. Kijk gerust op de site voor de mogelijkheden of vraag ernaar in de winkel. Zo kies jij voor gemak en ben je zeker van de juiste maten.

- ✓ kies voor gemak
- ✓ zeker van de juiste maten

Ga voor actuele prijsinformatie naar [kwantum.nl/alles-over-raamdecoratie/laten-doen](http://kwantum.nl/alles-over-raamdecoratie/laten-doen)

# Goed om te weten

Lees voordat je begint met meten eerst onderstaande tips. Dit beantwoordt mogelijke vragen en voorkomt fouten tijdens het inmeten. De verschillen in opmeten van de verschillende maakwijzen zijn erg klein, maar erg belangrijk om de benodigde stof, het materiaal en de prijs precies voor je te kunnen berekenen. Mocht je speciale wensen of vragen hebben, ga dan naar één van onze winkels, onze medewerkers geven je graag advies.

## Tips

- Gebruik een metalen rolmaat die lang genoeg is zodat je in één keer de breedte en hoogte kunt meten.
- Meet altijd op meerdere plaatsen; een plafond, vloer of kozijn is niet altijd waterpas. Bij de meetinstructie van iedere maakwijze staat aangegeven hoe je tot de juiste maten komt.
- Zorg er voor dat de raamdecoratie bij het ophangen wel waterpas gemonteerd wordt voor de juiste werking van het product.
- Meet altijd twee keer om vergissingen te voorkomen.
- Wacht met het inmeten tot de totale afwerking (zoals stucwerk) van/ rond het kozijn klaar is.
- Houd rekening met draaiende en uitstekende delen zoals; raamhendels, -grepen of deurknoppen.
- Heb je meerdere ramen waarvoor je jaloeziën wilt bestellen? Geef dan bij je bestelling de optie 'set' aan, dan wordt bij het samenstellen in ons atelier voor alle ramen dezelfde dikte van het systeem gebruikt.

Door de 'set' aanduiding zorgen we ervoor dat bij horizontale jaloeziën de slats gelijk uitgelijnd worden aan elkaar.

- Wil je dat je jaloezie strak langs je raam blijft lopen bij bijvoorbeeld een kantel-/kiepraam of in een ruimte met veel tocht? Span dan je jaloezie met zijgeleiding.
- Bij houten jaloeziën komt er een houten koof om het systeem heen, wat er voor zorgt dat het systeem 35 mm breder wordt. Houd hier rekening mee bij het meten van de breedte.

## Let op

Als je zelf de verantwoordelijkheid neemt om alles op te meten en te bestellen attenderen we je er wel op dat het ruilen of retourneren van je op maat gemaakte product niet mogelijk is.

Bekijk voor de zekerheid de algemene voorwaarden over gordijnen of raamdecoratie op maat op: [www.kwantum.nl/voorwaarden-gordijnen](http://www.kwantum.nl/voorwaarden-gordijnen)

## Belangrijke veiligheids waarschuwing

Er wordt een koordkikker meegeleverd om het koord aan de zijkant van het raam te bevestigen vanwege veiligheid voor kinderen. Houd met het ophangen rekening met het volgende:

- Jonge kinderen kunnen verstrikt raken in de lus van de trekkoorden, kettingen, banden en koorden waarmee de raambekleding bediend wordt. Ook kunnen ze koorden om hun hals wikkelen.
- Houd, om wurging en verstikking te voorkomen, de koorden buiten het bereik van jonge kinderen.
- Plaats bedden, wiegen en ander meubilair uit de buurt van de koorden van raambekleding.
- Knoop de koorden niet aan elkaar. Zorg dat de koorden niet verstrengeld raken of een lus vormen.
- Installeer en gebruik de bijgeleverde onderdelen voor kindveiligheid overeenkomstig de installatie-instructies om het risico op verstikking en verstrengeling te verkleinen.

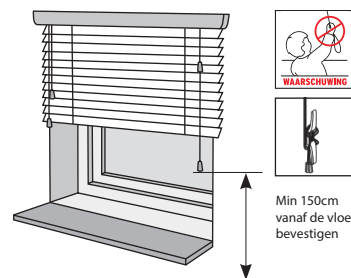

## Pakkethoogte

Dit is de hoogte van de raamdecoratie als deze helemaal opgetrokken is.

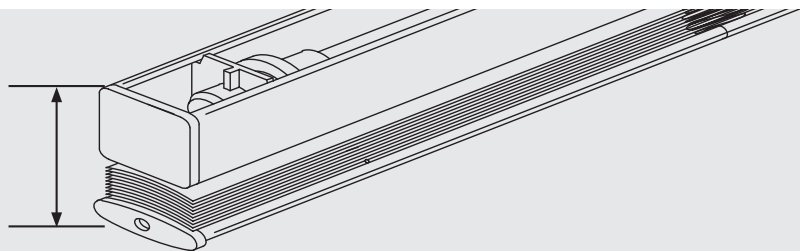
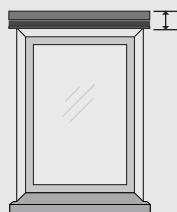

## Pakkethoogte in cm

Producthoogte	Aluminium 25 mm met ladderkoord	Aluminium 50 mm met ladderkoord	Aluminium 50 mm met ladderband	PVC houtlook met ladderkoord	PVC houtlook met ladderband	Hout met ladderkoord	Hout met ladderband
100	7	12	12	13	15	15	17
150	8,5	13	14	16	19	19	21
200	10	14	15,5	19	23	23	25,5
250	11,5	15	17	21	27	26,5	30
300	13	16	19	24	31	30,5	34